

Deckenmodelle

Serie ABYA*GTEH

9,0 bis 14,0 kW



Installation

Hängend

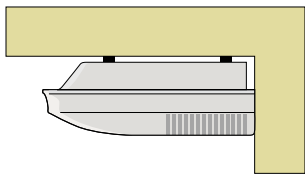

Installation bei der die Inneneinheit an der Decke montiert wird.

Unterputz

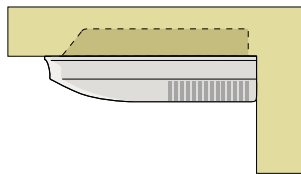

Installation bei der ein Teil der Inneneinheit in die Decke eingebaut wird.

Wandmontage (Zubehör nicht im Lieferumfang)

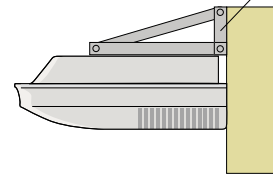

Installation bei der die Inneneinheit mit Hilfe von Wandhalterungen an der Wand befestigt wird. Wird angewandt, wenn der Deckenraum nicht ausreicht.

Vertikale und horizontale Luftlamellen

Die Kombination von rechts/links und oben/unten gerichtete Schwenkung ergibt einen dreidimensionalen Luftstrom.

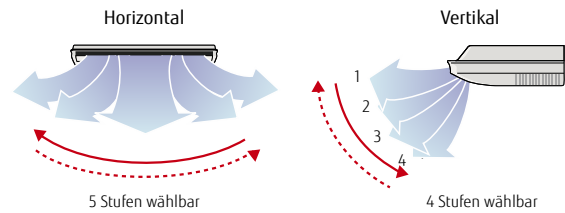

Leistungstarker DC Ventilator

- große Leistung
- enormer Drehzahlbereich
- Hohe Energieeffizienz



Große Wurfweite

Weiter Luftstrom sorgt für Komfort in jeder Ecke eines großen Raums.

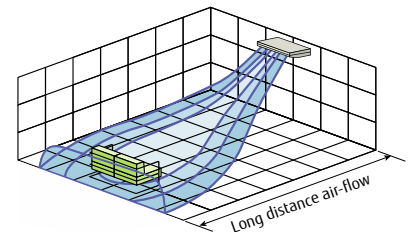

Frischlufte Anschluß

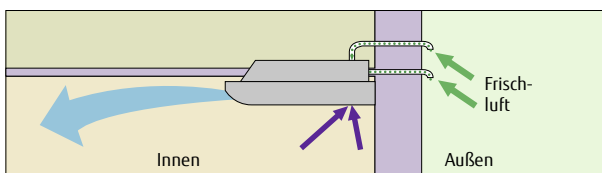

Schlankes und kompaktes Design

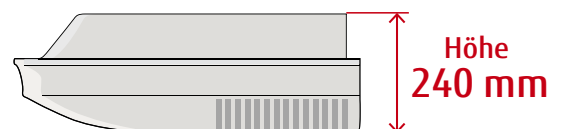



Modell			ABYA030GTEH	ABYA036GTEH	ABYA045GTEH	ABYA054GTEH
Nennspannung		V/Ph/Hz	230/1/50	230/1/50	230/1/50	230/1/50
Nennleistung	Kühlen	kW	9,0	11,2	12,5	14,0
	Heizen		10,0	12,5	14,0	16,0
Leistungsaufnahme		W	66	85	131	180
Luftmenge	Hoch	m³/h	1.630	1.690	2.010	2.270
	Mittel Hoch		1.520	1.560	1.840	2.070
	Mittel		1.420	1.450	1.690	1.860
	Mittel Tief		1.320	1.360	1.530	1.660
	Tief		1.220	1.270	1.380	1.470
	Leise		1.140	1.170	1.230	1.280
Schalldruckpegel	Hoch	dB(A)	42	45	48	51
	Mittel Hoch		40	41	46	49
	Mittel		39	39	45	46
	Mittel Tief		37	38	41	43
	Tief		35	36	38	40
	Leise		33	34	35	36
Abmessungen	Höhe	mm	240	240	240	240
	Breite		1.660	1.660	1.660	1.660
	Tiefe		700	700	700	700
Gewicht		kg	46	48	48	48
Dimension Kältemittelleitung	Flüssigkeit	mm	Ø 9,52	Ø 9,52	Ø 9,52	Ø 9,52
	Gas		Ø 15,88	Ø 15,88	Ø 15,88	Ø 15,88
Durchmesser Kondensatanschluss l.D. / A.D.			Ø 25,0 / 32,0	Ø 25,0 / 32,0	Ø 25,0 / 32,0	Ø 25,0 / 32,0
Listenpreis		€	2.122,00	2.269,00	2.605,00	3.149,00

Hinweis: Die technischen Daten basieren auf den folgenden Bedingungen:

Kühlung: Innentemperatur von 27°CDB / 19°CWB und Außentemperatur von 35°CDB / 24°CWB.

Heizung: Innentemperatur von 20°CDB / (15°CWB) und Außentemperatur von 7°CDB / 6°CWB.

Rohrlänge: 7,5 m; Höhenunterschied zwischen Außengerät und Innengerät: 0 m; Spannung: 230 [V].

Optionales Zubehör

Art. Nr.	Bezeichnung	Preis
UTR-DPB24T	Kondensatpumpe	212,00
UTD-RF204	Flansch	63,00
UTZ-GXXA	Externes Netzteil	190,00
UTY-TFSXZ1	WLAN-Interface	105,00

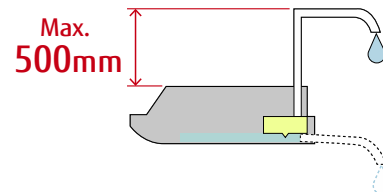

Abmessungen

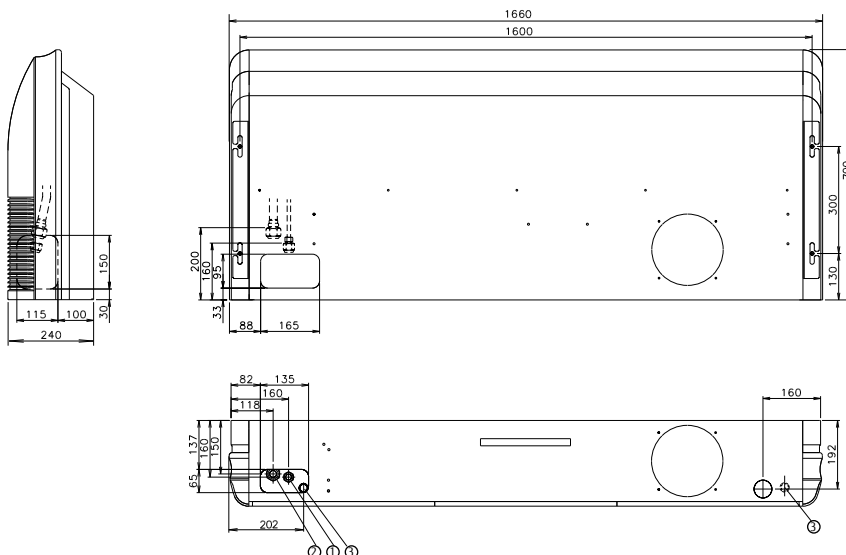

- ① Kältemittelleitung (Flüssigkeit)
- ② Kältemittelleitung (Gas)
- ③ Abflussrohr-Anschluss