

Kleinraumventilatoren

Vielfalt hat einen Namen: **PUNTO**



Wandmontage

Die richtige Antwort auf Ventilation

- ideal für Badezimmer, Duschräume, WC's, Nutzräume und Küchen
- passen für Wand, Fenster und Decke
- modernes, kompaktes und stilvolles Design
- spritzwassergeschützt, IP X4
- UV-beständiges Kunststoffgehäuse
- das Profil der Ventilatorflügel und des Gehäusekörpers gewährleisten einen hohen Wirkungsgrad und niedrigen Geräuschpegel
- Motoren mit thermischem Überlastungsschutz, wahlweise mit Gleit- oder Kugellager
- max. Einsatztemperatur 50 °C
- **Punto mit selbstschmierendem Gleitlager**
- **Punto Long Life LL mit Kugellager für 30.000 Betriebsstunden**
- **Verfügbar in Normdurchmesser 100, 125 oder 160 mm**

Abmessungen

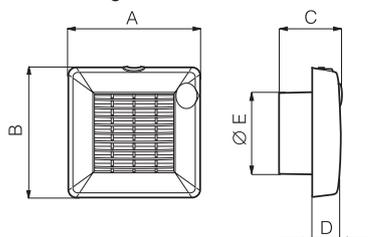

Ausführungen:

- Punto „LL“** - Kugellager für 30.000 Betriebsstunden LL
- Punto „A“** - mit innenliegender Jalousie
- Punto „T“** - mit Timer
- Punto „PIR“** - mit Infrarotsensor
- Punto „T-HCS“** - mit Timer und Feuchtigkeitssensor
- Punto „P“** - mit Zugschnur
- Punto „12V“** - mit Trafo

Ø 100mm

Ø 125mm

Ø 160mm

Punto		PUNTO100	PUNTO120	PUNTO150
Art. Nr. / Preis		11201 / 40,80	11301 / 47,60	11401 / 88,40
Punto LL		PUNTO100LL	PUNTO120LL	PUNTO150LL
Art. Nr. / Preis		11202 / 66,30	11302 / 74,80	11402 / 115,60
Punto A mit Jalousie		PUNTO100A	PUNTO120A	PUNTO150A
Art. Nr. / Preis		11221 / 73,10	11321 / 83,30	11421 / 134,20
Punto A mit Jalousie LL		PUNTO100A LL	PUNTO120A LL	PUNTO150A LL
Art. Nr. / Preis		11222 / 98,60	11322 / 103,70	11422 / 156,30
Fördervolumen	m³/h	90	175	335
max. Druck	Pa	30	45	60
Nennspannung	V/Ph/Hz	230/1/50	230/1/50	230/1/50
Nennstrom	A	0,1	0,12	0,15
Leistungsaufnahme	W	18	20	30
Schallpegel (3 m)	dB(A)	37,5	39,5	46
Maß A	mm	159	179	214
Maß B	mm	160	181	215
Maß C	mm	147	147	147
Maß D	mm	53	63	70
Maß E Ø	mm	99	119	156
Gewicht	kg	0,6	0,8	1,1

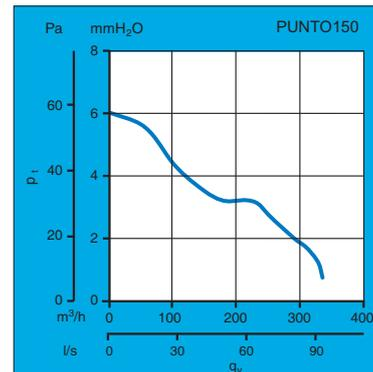
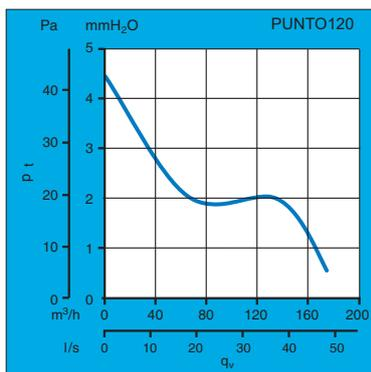
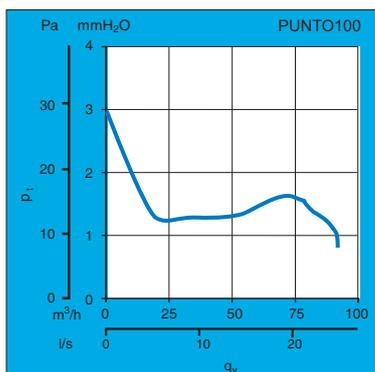

Kleinraumventilatoren

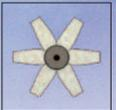

Punto - mit Timer und Sensoren

Punto „T“ - mit Timer

Der eingebaute Nachlauf-timer bewirkt je nach gewählter Einstellung (3-20 min) ein Nachlaufen des Ventilators nach dem Abschalten.



Fördervolumen	90 m³/h	175 m³/h	335 m³/h
Punto mit Timer	PUNTO100T	PUNTO120T	PUNTO150T
Art. Nr. / Preis	11211 / 64,60	11311 / 74,80	11411 / 117,30
Punto mit Timer und Innenjalousie	PUNTO100AT	PUNTO120AT	PUNTO150AT
Art. Nr. / Preis	11231 / 96,90	11331 / 108,80	11431 / 161,40
Punto LL mit Timer	PUNTO100T LL	PUNTO120T LL	PUNTO150T LL
Art. Nr. / Preis	11212 / 93,50	11312 / 102,00	11412 / 158,00
Punto LL mit Timer und Innenjalousie	PUNTO100AT LL	PUNTO120AT LL	PUNTO150AT LL
Art. Nr. / Preis	11232 / 129,10	11332 / 129,10	11432 / 183,50



Punto mit innenliegender elektrischer Jalousie

Punto „PIR“ - mit Infrarotsensor

Die PIR-Modelle besitzen einen passiven Infrarot-Sensor. Ein eingebaute Timer lässt den Ventilator nach Verlassen des Raumes für eine einstellbare Zeitdauer von 3-20 min nachlaufen



Fördervolumen	90 m³/h	175 m³/h	335 m³/h
Punto LL mit Sensor und Innenjalousie	PUNTO100APIR LL	PUNTO120APIR LL	PUNTO150APIR LL
Art. Nr. / Preis	11684 / 159,70	11784 / 173,30	11884 / 207,30



Deckenmontage

Punto „T-HCS“ - mit Timer und Feuchtigkeitssensor

Der Feuchtigkeitssensor schaltet den Ventilator ein, sobald die relative Feuchte den voreingestellten Wert überschreitet (60/70/80 oder 90 % rF), der Timer bewirkt je nach gewählter Einstellung (3-20 min) ein Nachlaufen des Ventilators.



Fördervolumen	90 m³/h	175 m³/h	335 m³/h
Punto LL „T-HCS“ und Innenjalousie	PUNTO100AT HCS LL	PUNTO120AT HCS LL	PUNTO150AT HCS LL
Art. Nr. / Preis	11616 / 159,70	11692 / 173,30	11698 / 207,30

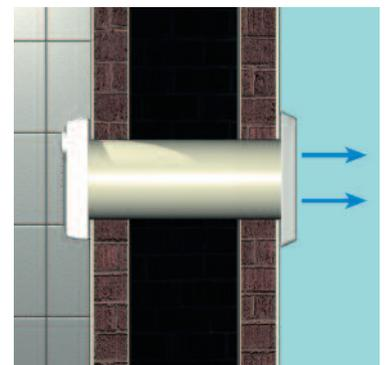

Rohrinstallation

Punto „P“ - mit Zugschnur

Die Punto „P“ Modelle werden mittels einer Zugschnur gesteuert



Fördervolumen	90 m³/h	175 m³/h	335 m³/h
Punto mit Zugschnur	PUNTO100P	PUNTO120P	PUNTO150P
Art. Nr. / Preis	11641 / 49,30	11741 / 62,90	11851 / 107,10
Punto Zugschnur und Innenjalousie	PUNTO100AP	PUNTO120AP	PUNTO150AP
Art. Nr. / Preis	11646 / 66,30	11746 / 81,60	11856 / 142,70

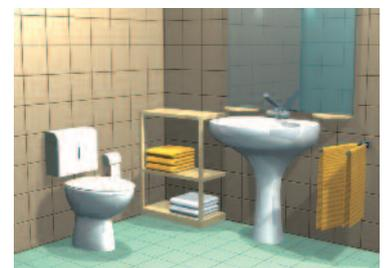

z.B. in Waschräumen

Punto „12V“ mit Trafo

Die Punto 12V Modelle sind mit elektrischer Jalousie lieferbar. Die Steuerung erfolgt über einen 12V Transformator der mit oder ohne Timer lieferbar ist.



Ausführung =	Ventilator	+	Trafo
Standard+Innenjalousie	PUNTO100A 12V	+	GA12V
Art. Nr. / Preis	11223 / 71,40	+	22150 / 64,60
mit Timer+Innenjalousie	PUNTO100A 12V	+	GA12V T
Art. Nr. / Preis	11223 / 71,40	+	22151 / 86,70

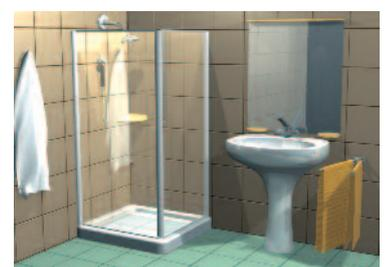

z.B. in Duschräumen

Abmessungen Trafo: H x B x T: 110 x 160 x 63 mm