**NEU**

Rohrventilatoren



Serie CA-ES - mit energiesparenden EC-Motoren



7 Modelle zur Ansteuerung stufenlos 0-10V oder 2-stufig

**CA.. ES**

- Zentrifugallaufwerk und Luftleitwerk zur axialen Umlenkung des Luftstromes
- in jeder Lage leicht zu montieren
- EC-Motor, minimale und maximale Stufe bei Inbetriebnahme einstellbar
- Ansteuerung 0-10V, stufenlos mit einem Potentiometer oder 2-stufig mit einem Stufenschalter
- Alarmausgang zur Betriebsüberwachung
- mit robustem Gehäuse aus Stahlblech, phosphatiert und mit einbrennlackiertem Epoxydlack versehen
- Motorhalterung und Luftleitblech aus verzinktem Stahlblech
- spritzwassergeschützt IP 44
- Longlife Kugellager für mind. 40.000 Betriebsstunden
- für Be- und Entlüftung von Bädern und WC-Anlagen, für Anlagen der Luft-, Klima-, Kälte- und Trocknungstechnik

Serie CA..		100 ES	125 ES	150 ES	160 ES	200 ES	250 ES	315 ES
Art.Nr.		16200	16201	16203	16204	16205	16206	16207
Preis		324,60	345,00	474,10	474,10	467,30	661,00	717,10
Fördervolumen	m³/h	385/33	520/52	800/100	900/110	1140/125	1300/130	1600/170
Druck	Pa	510/5	461/5	490/7	490/7	490/7	588/7	608/8
Spannung 50 Hz	V/Ph/Hz	230/1/50	230/1/50	230/1/50	230/1/50	230/1/50	230/1/50	230/1/50
Nennstrom	A	0,7/0,05	0,7/0,05	1/0,05	1/0,05	1/0,05	1,1/0,05	1,3/0,05
Leistungsaufnahme	W	80/3	80/3	120/3	120/3	120/3	140/4,5	160/4,5
Schallpegel max. (3 m)	dB(A)	46,9	49,7	48,1	48,1	47,6	40,1	39,7
max. Fördertemperatur	°C	50	50	50	50	50	50	50
Gewicht	kg	2,7	2,6	4,5	4,6	4,6	4,9	6,9

Teuerungszuschlag ab 15. 10. 2022 14,0%

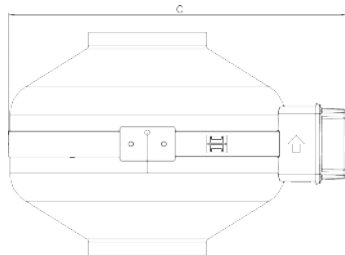
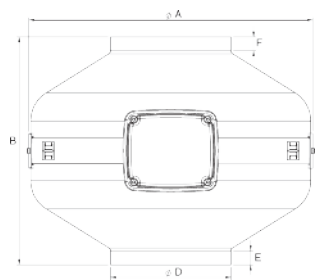

Abmessungen

	ØA	B	C	ØD	E	F
CA 100 ES	255	239	330	97	15	15
CA 125 ES	255	239	330	122	23	23
CA 150 ES	347	275	422	147	17	17
CA 160 ES	347	275	422	157	18	18
CA 200 ES	347	275	422	197	20	17
CA 250 ES	347	267	392	247	30	35
CA 315 ES	406	362	455	312	35	30

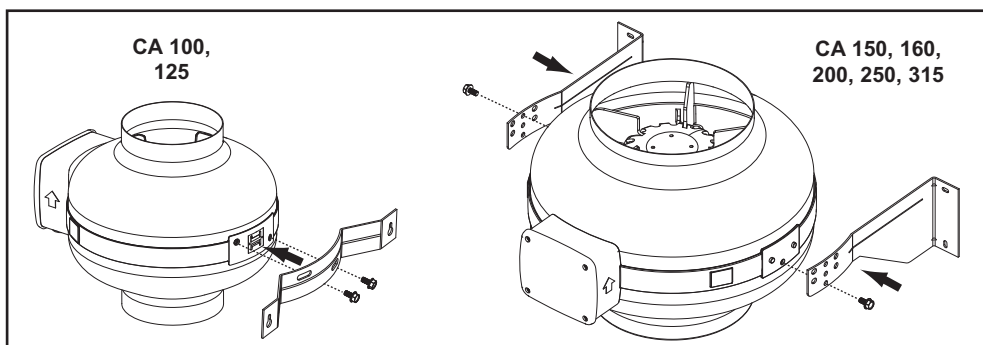

Befestigungsbügel im Lieferumfang enthalten

Rohrventilatoren

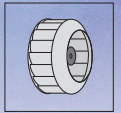

zum direkten „inline“ Einbau in Rohrleitungen

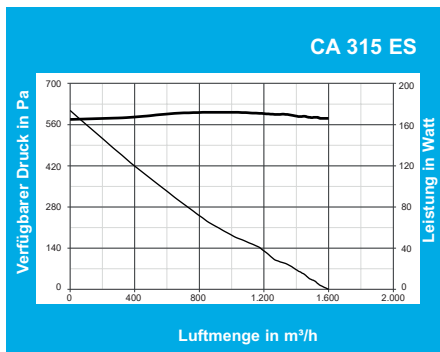
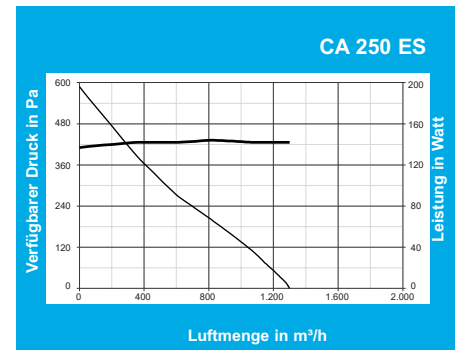
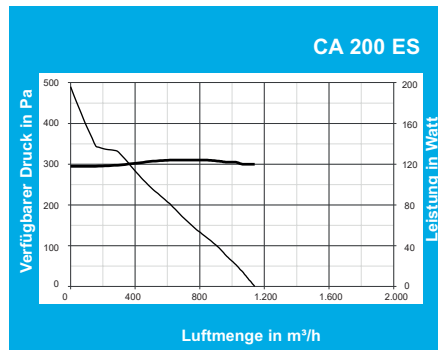
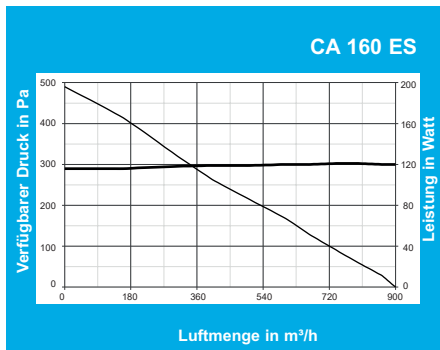
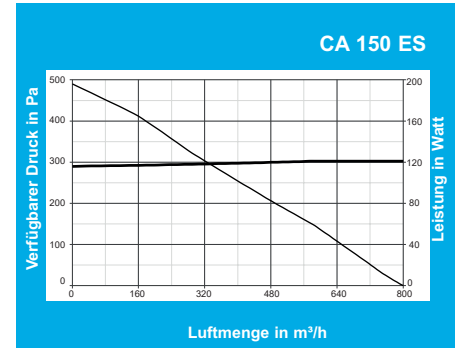
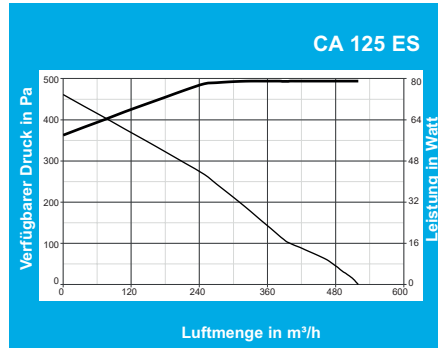
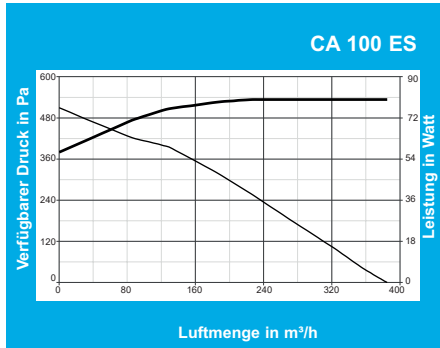

— Luftmenge — Leistungsaufnahme

Zubehör

Teuerungszuschlag ab 15. 10. 2022 14,0%

Weiteres Zubehör ab Seite 162

Type Art. Nr.	CA100 ES 16200	CA125 ES 16201	CA150 ES 16203	CA160 ES 16204	CA200 ES 16205	CA250 ES 16206	CA315 ES 16207
Selbsthebende Jalousie Art. Nr. / Preis	WSK10 231010 / 9,10	WSK12 231012 / 9,50	WSK15 231015 / 31,50	WSK15 231015 / 31,50	WSK20 231020 / 36,60	WSK25 231025 / 39,10	WSK30 231030 / 42,80
Befestigungsschellen Art. Nr. 111... / Preis	DMK100 442100/7,20	DMK125 442125/8,30	DMK150 442150/8,80	DMK160 442160/9,20	DMK200 442200/10,50	DMK250 442250/11,90	DMK315 442315/14,70
Rückschlagklappe Art. Nr. / Preis	CA-S100 22550 / 17,10	CA-S125 22555 / 18,60	CA-S150 22560 / 20,70	CA-S160 120054200/21,10	CA-S200 22565 / 25,10	CA-S250 22570 / 34,70	CA-S315 22575 / 40,60
Schutzgitter Art. Nr. / Preis	CA-G100 22750 / 11,90	CA-G125 22755 / 11,90	CA-G150 22760 / 13,60	CA-G160 22762 / 13,60	CA-G200 22765 / 13,60	CA-G250 22770 / 17,00	CA-G315 22775 / 17,00
Potentiometer Art. Nr. / Preis	POT 12828 / 78,20	POT 12828 / 78,20	POT 12828 / 78,20	POT 12828 / 78,20	POT 12828 / 78,20	POT 12828 / 78,20	POT 12828 / 78,20
Zweistufen-Schalter Art. Nr. / Preis	DUO 22914 / 34,00	DUO 22914 / 34,00	DUO 22914 / 34,00	DUO 22914 / 34,00	DUO 22914 / 34,00	DUO 22914 / 34,00	DUO 22914 / 34,00