

Rohrventilatoren



Serie CA-V0 Kunststoffrohrventilator mit 3 Drehzahlen



CA... VO

- Zentrifugallaufwerk und Luftleitwerk zur axialen Umlenkung des Luftstromes
- in jeder Lage sehr leicht zu montieren
- Gehäuse aus V0-Kunststoff, selbstverlöschend und glasfaserverstärkt mit saugseitigem Schutzgitter
- 7 verschiedene Baugrößen mit Fördermengen bis 1100 m³/h
- robuster Außenläufermotor mit 3 Drehzahlen, thermischen Überlastungsschutz und rückwärtsgekrümmten Radialaufwerk
- „LongLife“ Kugellager für mindestens 30.000 Betriebsstunden
- Motorhalterung und Luftleitblech aus robustem, glasfaserverstärktem Kunststoff
- Schutzart IP44 - spritzwassergeschützt
- stufenlos drehzahlsteuerbar mittels elektronischem Drehzahlsteller (optional) oder 3-stufig mittels Stufenschalter (optional)
- für gewerbliche und industrielle Anwendung in Fabriken, Spitälern, Restaurants oder Bars usw.

CA..		100 VO D	125 VO D	150 VO D	200 VO Q	200 VO E	250 VO E	315 VO E
Art. Nr.		16008	16018	16028	16035	16038	16039	16041
Preis		157,90	157,90	176,30	211,50	272,80	291,20	314,20
Fördervolumen	m³/h	251/156/85	300/200/107	460/275/150	805/415/310	775/605/387	855/730/525	1100/825/527
Druck	Pa	366/360/269	340/333/195	312/241/83	438/351/215	413/392/241	373/344/218	554/488/270
Netzspannung	V/Ph/Hz	230/1/50	230/1/50	230/1/50	230/1/50	230/1/50	230/1/50	230/1/50
Nennstrom	A	0,22/0,19/0,14	0,22/0,19/0,14	0,22/0,19/0,14	0,45/0,4/0,35	0,4/0,4/0,35	0,4/0,39/0,38	0,57/0,57/0,48
Leistungsaufn. min/max	W	50/27/14	52/27/14	52/27/14	104/48/35	90/58/39	90/62/45	120/80/48
Schallpegel max/min (3 m)	dB(A)	56/-/51	56/-/45	56/-/44	59/-/-	50,3/-/-	49,9/-/-	54/-/-
max. Fördermitteltemp.	°C	50	50	50	50	50	50	55
Gewicht	kg	2,4	2,3	2,6	3,1	3,5	3,7	5,5

Teuerungszuschlag ab 15. 10. 2022 14,0%

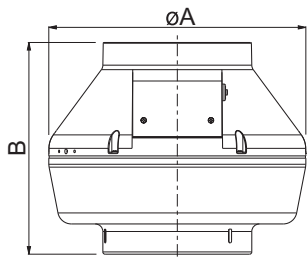

Abmessungen

	Ø A	B	Ø C	Ø D	E	F
CA 100 VO D	250	250	250	97	30	30
CA 125 VO D	250	250	250	122	30	30
CA 150 VO D	300	305	300	147/157	30/60	30/60
CA 200 VO Q	340	280	390	197	40	30
CA 200 VO E	340	280	390	197	40	30
CA 250 VO E	340	305	390	247	60	30
CA 315 VO E	400	340	438	312	75	40

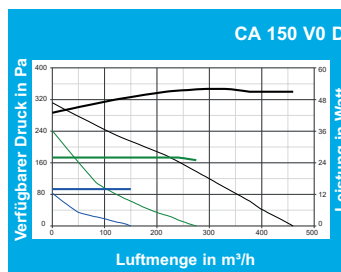
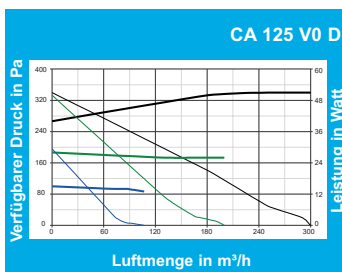
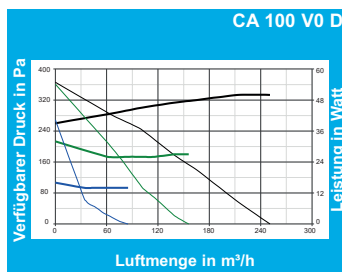
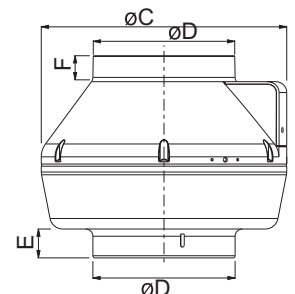

Weiteres Zubehör
ab Seite 162

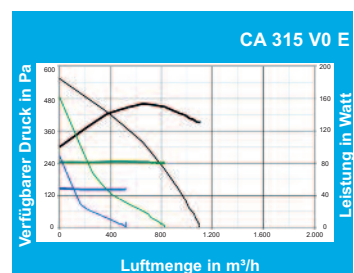
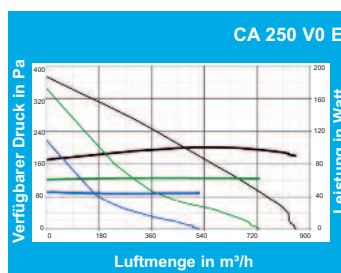
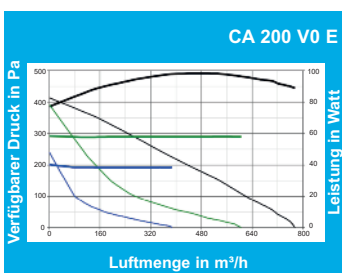
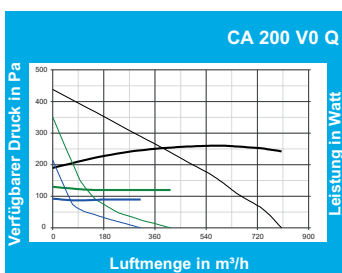

Rohrventilatoren

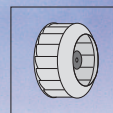

zum direkten „inline“ Einbau in Rohrleitungen
auch mit 90° Ausblasstutzen

Angol K - 90° zwei Geschwindigkeiten

- zur Ventilation in kleinen und mittleren Räumen
- Motor mit thermischem Überlastungsschutz
- zur Verwendung in langen Rohrleitungen
- 2 Drehzahlstufen
- Ausblasstutzen 90° zum Ansaugstutzen



Angol K

AX 100 K - der „kleine Feine“

- zur Ventilation in kleinen und mittleren Räumen
- Motor mit thermischem Überlastungsschutz
- zur Verwendung in langen Rohrleitungen



AX 100 K

Cappa von „inline“ auf 90° umsteckbar

- zur Montage in Rohrleitungen für geraden Durchgang
- statt einem 90° Knie verwendbar
- leiser Zentrifugalventilator
- Schutzisoliert
- für WC und kleine Bäder
- Montage in jeder Lage möglich



Cappa 165

Type		Angol K	AX 100 K	Cappa 165
Art. Nr. / Preis		10204 / 169,90	10904 / 134,20	2050016500 / 119,00
Fördervolumen	m³/h	86/140	135	165
max. Druck	Pa	135/160	170	177
Spannung	V/Ph/Hz	230/1/50	230/1/50	230/1/50
Nennstrom	A	0,16	0,13	0,35
Leistungsaufnahme	W	29/35	27	60
Schallpegel (3 m)	dB(A)	33/43	41	51
Gewicht	kg	1,27	1,2	1,9

Abmessungen

Teuerungszuschlag ab 15. 10. 2022 14,0%

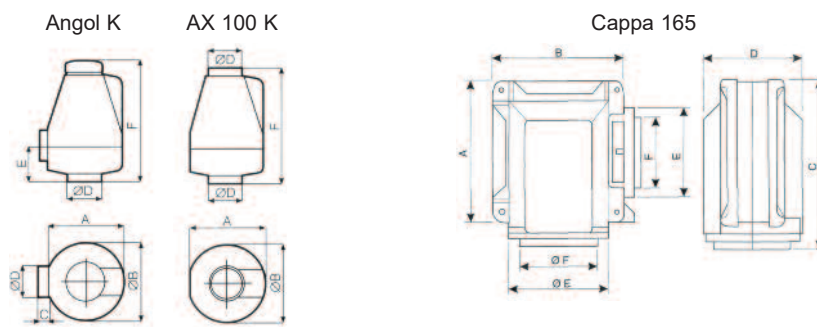

	A	ØB	C	ØD	E	F
Angol K	168	176	25	97	93	281
AX 100 K	168	176	-	97	-	270

	A	B	C	D	ØE	ØF
Cappa 165	205	205	263	148	126	102