

Unterputzventilatoren

besonders leistungsstark - für Küche, Bad und WC



Quadro I mit seitlichem Ausblasstutzen

Serie QUADRO I

- die Luft wird über einen umlaufenden Spalt von vier Seiten hinter der Frontblende abgesaugt.
- glatte Oberflächen ermöglichen eine einfache Reinigung aller sichtbaren Teile
- hohe Druck- und Luftleistung zur Überwindung von hohen Widerständen auch bei längeren Schächten und Rohrleitungen
- der Ausblasstutzen kann seitlich oder hinten am Gehäuse montiert werden
- eine Rückschlagklappe vermindert den Rückstrom von kalter Luft bei ausgeschaltetem Ventilator
- gekapselter Motor mit eingebautem thermischen Überlastungsschutz
- 6 verschiedene Modelle mit oder ohne Timer lieferbar
- zertifizierte Leistung durch IMQ-Prüfung
- Schutzart IPX4
- **Micro-, Medio- und Super-IT (Timer)** - einstellbarer, elektronischer Timer von 3 - 20 min

Aufputz-Version siehe Seite 34

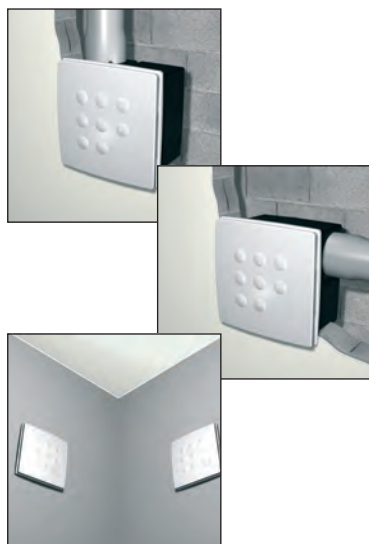

| QUADRO I | | Micro 100-I | Medio-I | Super-I* |
|--------------------|---------|----------------|----------------|-------------------|
| Art. Nr. / Preis | | 12017 / 147,80 | 12020 / 192,00 | 12023 / 244,70 |
| QUADRO I mit Timer | | Micro 100-IT | Medio-IT | Super-IT* |
| Art. Nr. / Preis | | 12018 / 171,60 | 12021 / 215,80 | 12024 / 270,20 |
| Fördervolumen | m³/h | 110 / 75 | 122 / 70 | 285 / 175* / 140* |
| max. Druck | Pa | 245 / 196 | 331 / 206 | 471 / 214* / 196* |
| Nennspannung | V/Ph/Hz | 230/1/50 | 230/1/50 | 230/1/50 |
| Nennstrom | A | 0,15 / 0,12 | 0,18 / 0,14 | 0,5 / 0,36 |
| Leistungsaufnahme | W | 24 / 20 | 29 / 25 | 115 / 50 |
| Drehzahl | U/min | 1450 / 1010 | 1300 / 1000 | 2190 / 1280 |
| Schallpegel (3 m) | dB(A) | 34,3 / 26,3 | 41,3 / 36 | 46,7 / 33,6 |

* Notwendiges Zubehör Dreistufenschalter TRIO-S, Art.Nr. 12871

Möglichkeit zum Zweitraumanschluss

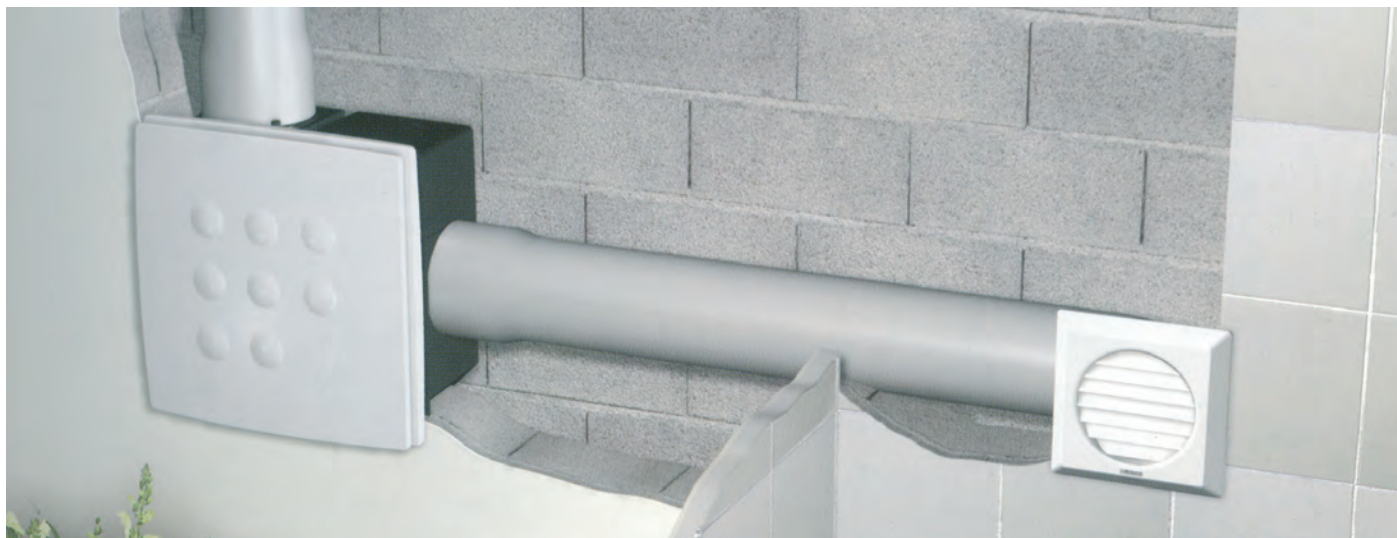

Alle Ventilatoren der Serie Quadro I werden mit einem Zweitraum-Anschlussstutzen (DN75 / 80) geliefert, der bei Bedarf verwendet werden kann. Seitlich am Gehäuse befindet sich eine vorgeprägte Ausbruchöffnung zum Einbau des Zweitraum-Anschlussstutzens.

Unterputzventilatoren

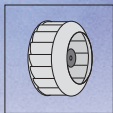

Quadro I - Leistungskurven, Abmessungen & Zubehör

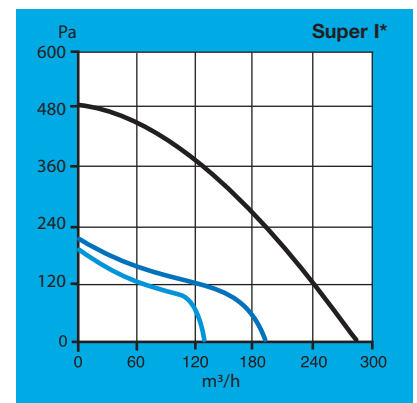
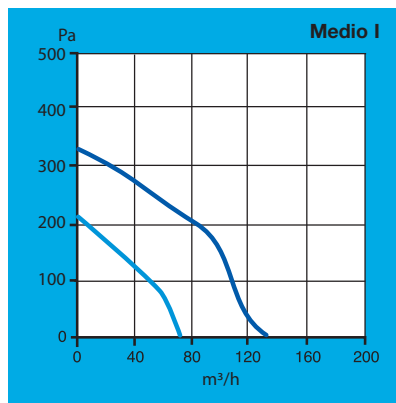
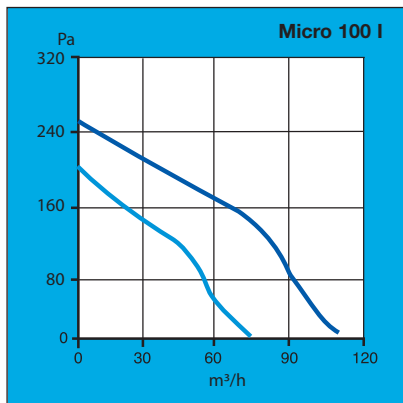

* mit Dreistufenschalter TRIO-S

Abmessungen (in mm)

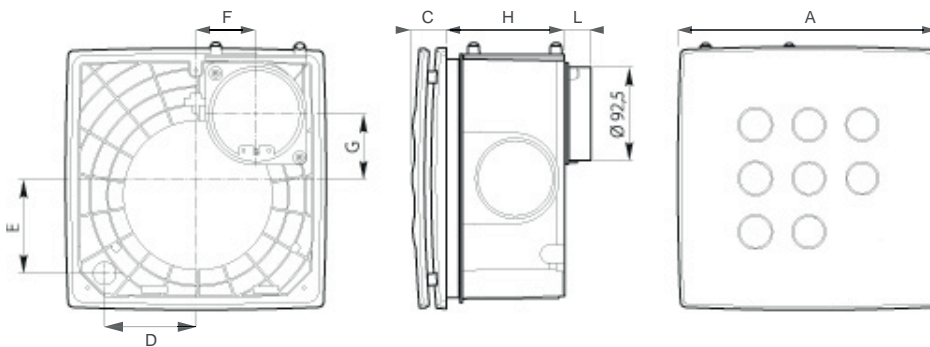

| | A | C | D | E | F | G | H | L | Kg |
|--------------|-----|----|-----|-----|----|----|-----|----|------|
| MICRO 100 I | 258 | 34 | 92 | 90 | 64 | 60 | 118 | 26 | 1,91 |
| MEDIO I | 287 | 37 | 97 | 103 | 72 | 69 | 130 | 26 | 2,77 |
| SUPER I | 314 | 38 | 120 | 120 | 80 | 81 | 153 | 26 | 4,27 |
| MICRO 100 IT | 258 | 34 | 92 | 90 | 64 | 60 | 118 | 26 | 1,93 |
| MEDIO IT | 287 | 37 | 97 | 103 | 72 | 69 | 130 | 26 | 2,79 |
| SUPER IT | 314 | 38 | 120 | 120 | 80 | 81 | 153 | 26 | 4,29 |



| Zubehör (optional) | Lgapm H | Lgapm H-S | Lgapm H-S GBR | Lcbgm-H | Lcbgm H-S GBR | Lcbgm H-S | Rsncp-H | Rsncp*H-S GBR |
|--|---------------|---------------|------------------|---------------|------------------|---------------|---------------|------------------|
| C1,5 elektronischer Drehzahlregler Art. Nr. / Preis | 12966 / 62,90 | - | - | 12966 / 62,90 | - | - | - | - |
| SCB-Kit Unterputzkit für C1,5 Art. Nr. / Preis | 22481 / 8,50 | - | - | 22481 / 8,50 | - | - | - | - |
| SCNRB elektronischer Drehzahlregler Art. Nr. / Preis | 12971 / 74,80 | - | - | 12971 / 74,80 | - | - | - | - |
| TRIO-S Dreistufenschalter Art. Nr. / Preis | - | - | - | - | - | - | 12871 / 64,60 | 12871 / 64,60 |
| Innengitter feststehend Art. Nr. / Preis | 22141 / 20,40 | 22141 / 20,40 | 22141 / 20,40 | 22141 / 20,40 | 22141 / 20,40 | 22141 / 20,40 | 22141 / 20,40 | 22141 / 20,40 |
| WSK10 Außenjalousie selbsthebend Art. Nr. / Preis | 231010 / 9,10 | 231010 / 9,10 | 231010 / 9,10 | 231010 / 9,10 | 231010 / 9,10 | 231010 / 9,10 | 231010 / 9,10 | 231010 / 9,10 |
| Deckeneinbaukit Art. Nr. / Preis | 22491 / 20,40 | 22491 / 20,40 | 22491 / 20,40 | 22492 / 22,10 | 22492 / 22,10 | 22492 / 22,10 | 22493 / 25,50 | 22493 / 25,50 |