

Rohrventilatoren

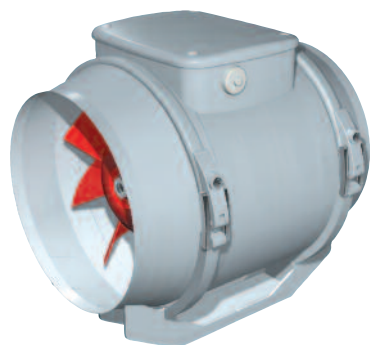

Serie LINEO - leistungsstark für jeden Anwendungsfall



LINEO 250

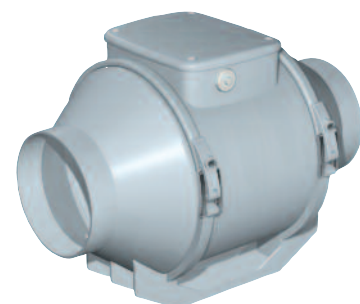

LINEO 100

- die Rohrventilatorenserie LINEO wurde speziell für Anwendungen entwickelt wo hohe Luftleistungen bei geringen Abmessungen verlangt werden
- bei großen Rohrreibungsverlusten können **zwei LINEO's zur Druckerhöhung in Serie** geschaltet werden (siehe Zubehör)
- wird eine **hohe Luftmenge** benötigt, können **zwei LINEO's parallel geschaltet** werden
- die mitgelieferte Grund- und Montagekonsole ermöglicht die einfache Installation an Wand und Decke
- dank der Spannbügel kann die Ventilatoreinheit einfach und schnell entfernt und gewartet werden
- Motor mit „LongLife“ Kugellager und thermischem Überlastungsschutz, Schutzart IP 44
- alle Modelle haben 2 Drehzahlstufen und sind stufenlos regelbar. Die Modelle LINEO T VO sind mit einem eingebauten Timer ausgestattet der eine einstellbare Nachlaufzeit von 3 - 20 Minuten ermöglicht
- in Verbindung mit Sensoren kann die Feuchtigkeit, Raumluftqualität, Temperatur oder die Bewegung gemessen und gesteuert werden

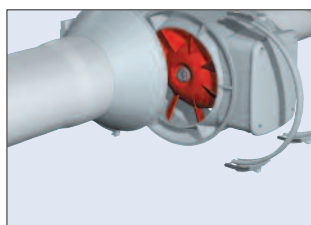

Einfaches Service und Wartung



Einfach zu öffnen - Spannbügel

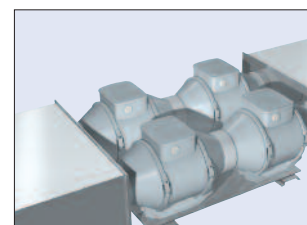

LINEO in Serien-Parallelschaltung

LINEO ohne Timer		100V0	100QV0	125V0	150V0	160V0	200QV0	200V0	250QV0	250V0	315V0
Art. Nr.		17001	17005	17002	17003	17004	17007	17006	17027	17009	17010
Preis		152,90	119,00	156,30	190,30	190,30	202,20	210,70	311,00	328,00	448,60
LINEO mit Timer		100TV0	100QTV0	125TV0	150TV0	160TV0	200QTV0	200TV0	250QTV0		
Art. Nr.		17021	17025	17022	17023	17024	17028	17026	17029		
Preis		166,50	132,50	169,90	203,90	203,90	232,80	239,60	348,40		
Fördervolumen	m³/h	255/180	200/155	356/250	550/385	550/385	950/700	1060/790	990/720	1350/990	2300/1740
Druck	Pa	161/127	73/63	166/127	264/206	264/206	284/127	323/284	519/333	519/333	735/426
Nennspannung	V/Ph/Hz	230/1/50	230/1/50	230/1/50	230/1/50	230/1/50	230/1/50	230/1/50	230/1/50	230/1/50	230/1/50
Nennstrom	A	0,09/0,11	0,07/0,05	0,15/0,11	0,26/0,18	0,26/0,18	0,37/0,22	0,64/0,43	0,5/0,4	0,78/0,48	1,32/0,9
Leistungsaufnahme max/min	W	23/20	15/12	33/25	58/40	58/40	75/45	145/98	110/85	180/110	300/200
Schallpegel max/min (3 m)	dB(A)	39,4/30,7	37,9/29,4	43/33,9	50,5/41,4	50,8/41,7	49/39,6	52,5/46,2	56,2/49,1	59,1/51,4	63,4/50,6
max. Fördermitteltemperatur	°C	60	60	60	60	60	60	60	60	60	60
Gewicht	kg	1,8	1,25	1,8	2,4	2,4	3,7	4,3	5,8	5,8	11,3

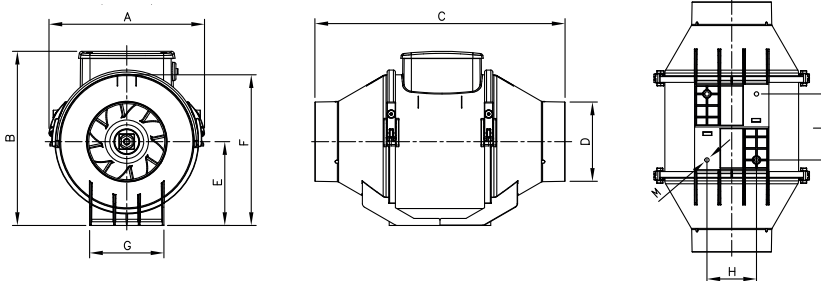

Abmessungen

	Ø A	B	C	Ø D	E	F	G	H	L	M
LINEO100	188,5	211	303	96	101,5	189	90	60	80	6
LINEO100 Q	156	174	231	96	82	152	95	51,5	47,5	6
LINEO125	188,5	211	258	122	101,5	189	90	60	80	6
LINEO150	214,5	234	294	145	112,5	212	110	60	80	6
LINEO160	214,5	234	272,5	156	112,5	212	110	60	80	6
LINEO200 Q	300	317	385	247	152,5	292	176,5	140	145	8
LINEO250	300	317	385	247	152,5	292	176,5	140	145	8
LINEO315	361,5	392,5	448	312	188,5	359	220,5	178	182	8

Rohrventilatoren

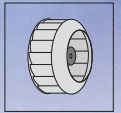

Serie LINEO - Kennlinien

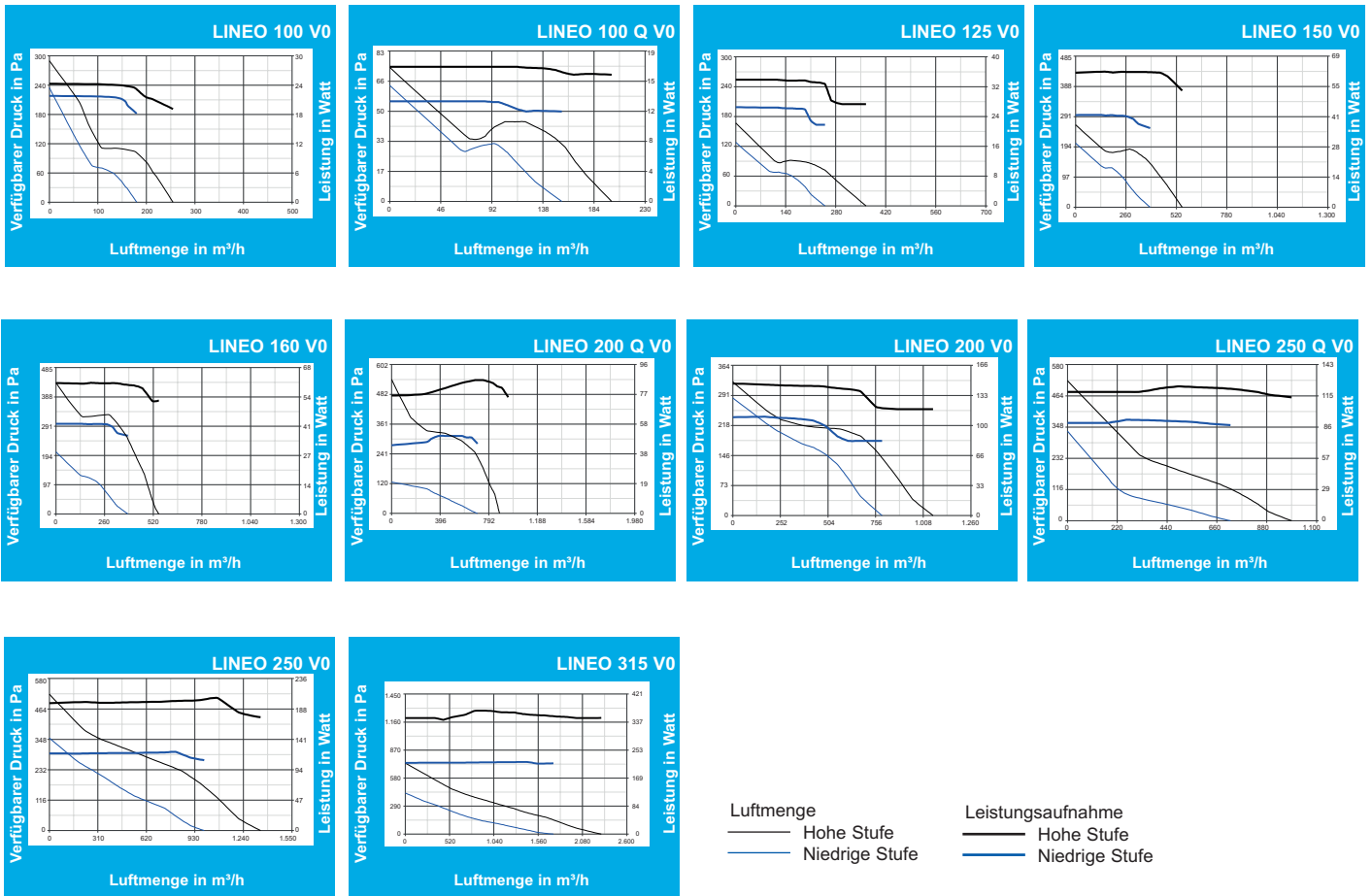

Zubehör

Weiteres Zubehör ab Seite 162

Type LINEO	100 V0	100 QV0	125 V0	150 V0	160 V0	200 QV0	200 V0	250 QV0	250 V0	315 V0
Art. Nr.	17001	17005	17002	17003	17004	17007	17006	17027	17009	17010
Art. Nr.	100 T V0 17021	100 QT V0 17025	125 T V0 17022	150 T V0 17023	160 T V0 17024	200 QT V0 17028	200 T V0 17026	250 QT V0 17029	-	-
Selbsthebende Jalousie	WSK10	WSK10	WSK12	WSK15	WSK15	WSK20	WSK20	WSK25	WSK25	WSK30
Art. Nr. / Preis	231010 / 9,10	231010 / 9,10	231012 / 9,50	231015/31,50	231015/31,50	231020/36,60	231020/36,60	231025/39,10	231025/39,10	231030/42,80
Befestigungsschellen	DMK100	DMK100	DMK125	DMK150	DMK160	DMK200	DMK200	DMK250	DMK250	DMK315
Art. Nr. 111 .../ Preis	442100/7,20	442100/7,20	442125/8,30	442150/8,80	442160/9,20	442200/10,50	442200/10,50	442250/11,90	442250/11,90	442315/14,70
Rückschlagklappe LINEO	S100	S100	S125	S150	S160	S200	S200	S250	S250	S315
Art. Nr. / Preis	22551 / 37,40	22551 / 37,40	22556 / 42,50	22562 / 44,20	22563 / 49,30	22566 / 56,10	22566 / 56,10	22571 / 71,40	22571 / 71,40	22576 / 79,90
Schutzgitter LINEO	G100	G100	G125	G150	G160	G200	G200	G250	G250	G315
Art. Nr. / Preis	22701 / 17,00	22701 / 17,00	22702 / 17,00	22703 / 18,70	22704 / 18,70	22705 / 20,40	22705 / 20,40	22706 / 25,50	22706 / 25,50	22707 / 28,90
Zweistufen-Schalter	DUO	DUO	DUO	DUO	DUO	DUO	DUO	DUO	DUO	DUO
Art. Nr. / Preis	22914 / 34,00	22914 / 34,00	22914 / 34,00	22914 / 34,00	22914 / 34,00	22914 / 34,00	22914 / 34,00	22914 / 34,00	22914 / 34,00	22914 / 34,00
Nur Serien ohne Timer elektr. Drehzahlregler	C1.5	C1.5	C1.5	C1.5	C1.5	C1.5	C1.5	C2.5	C2.5	C2.5
Art. Nr. / Preis	12966 / 62,90	12966 / 62,90	12966 / 62,90	12966 / 62,90	12966 / 62,90	12966 / 62,90	12966 / 62,90	12967 / 78,20	12967 / 78,20	12967 / 78,20
Unterputzkit für C	SCB-Kit	SCB-Kit	SCB-Kit	SCB-Kit	SCB-Kit	SCB-Kit	SCB-Kit	SCB-Kit	SCB-Kit	SCB-Kit
Art. Nr. / Preis	22481 / 8,50	22481 / 8,50	22481 / 8,50	22481 / 8,50	22481 / 8,50	22481 / 8,50	22481 / 8,50	22481 / 8,50	22481 / 8,50	22481 / 8,50

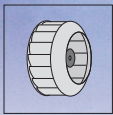

NEU

Rohrventilatoren

LL

Serie LINEO ES mit energiesparenden EC-Motoren



LINEO ES

- die Rohrventilatorenserie LINEO wurde speziell für Anwendungen entwickelt wo hohe Luftleistungen bei geringen Abmessungen verlangt werden
- bei großen Rohrreibungsverlusten können **zwei LINEO's zur Druckerhöhung in Serie** geschaltet werden (siehe Zubehör)
- wird eine **hohe Luftmenge** benötigt, können **zwei LINEO's parallel geschaltet** werden
- die mitgelieferte Grund- und Montagekonsole ermöglicht die einfache Installation an Wand und Decke
- dank der Spannbügel kann die Ventilatoreinheit einfach und schnell entfernt und gewartet werden
- EC-Motor, mit „LongLife“ Kugellager für mind. 40.000 Betriebsstunden, minimale und maximale Stufe bei Inbetriebnahme einstellbar.
Ansteuerung 0-10V, stufenlos mit Potentiometer oder 2-stufig mit einem Stufenschalter
Alarmausgang zur Betriebsüberwachung
- spritzwassergeschützt IP44

Serie LINEO ES		100V0 ES	125V0 ES	150V0 ES	160V0 ES	200V0 ES	250V0 ES	315V0 ES
Art. Nr.		17150	17152	17153	17154	17155	17156	17157
Preis		399,30	399,30	409,50	409,50	460,50	599,90	703,50
Fördervolumen (max/min)	m³/h	280/24	360/35	600/50	620/55	1000/77	1100/85	1805/205
Druck	Pa	255/2	304/2	490/3	490/3	333/3	588/7	667/11
Nennspannung	V/Ph/Hz	230/1/50	230/1/50	230/1/50	230/1/50	230/1/50	230/1/50	230/1/50
Nennstrom	A	0,2/0,05	0,25/0,05	0,5/0,05	0,55/0,05	0,75/0,05	1/0,05	1,5/0,05
Leistungsaufnahme max/min	W	20/3	25/3	55/3	60/3	80/3	124/3	240/3
Schallpegel max (3 m)	dB(A)	40,8	57,3	47,5	54,1	53,2	44,4	64,9
max. Fördermitteltemperatur	°C	60	60	60	60	60	50	50
Gewicht	kg	1,9	1,8	2,2	2,1	2,5	5,3	9,5

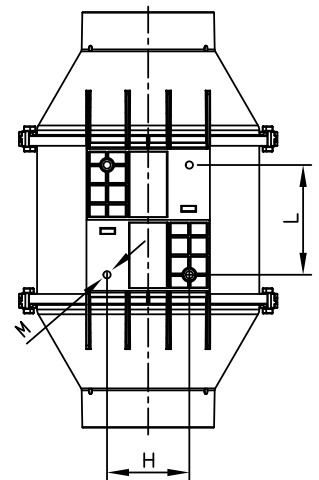
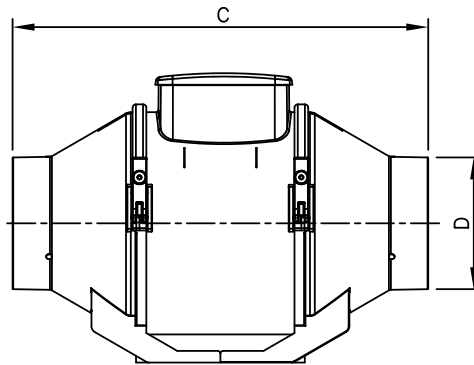
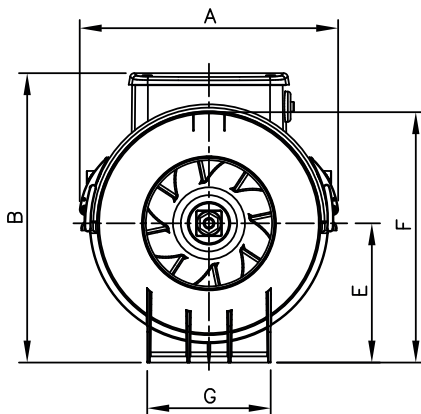

Abmessungen

	Ø A	B	C	Ø D	E	F	G	H	L	M
LINEO100 V0 ES	188,5	240	303	96	101,5	189	90	60	80	6
LINEO125 V0 ES	188,5	240	258	122	101,5	189	90	60	80	6
LINEO150 V0 ES	214,5	265	294	146	112,35	212	110	60	80	6
LINEO160 V0 ES	214,5	265	272,5	156	112,5	212	110	60	80	6
LINEO200 V0 ES	234,5	290	300	196	125,5	235	140	94	100	6
LINEO250 V0 ES	300	350	385	247	125,5	292	176,5	140	145	6
LINEO315 V0 ES	361,5	460	448	312	188,5	359	220,5	178	182	6

Rohrventilatoren

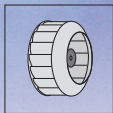

Serie LINEO ES - Kennlinien

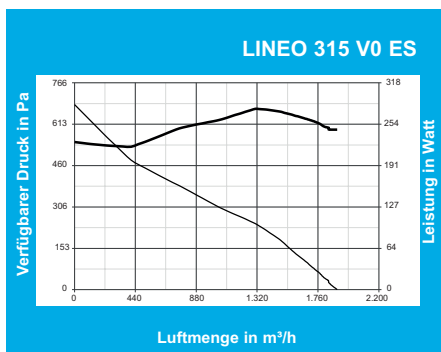
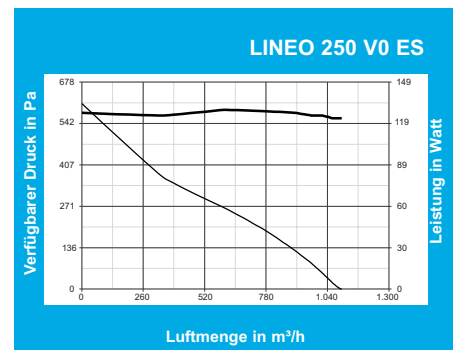
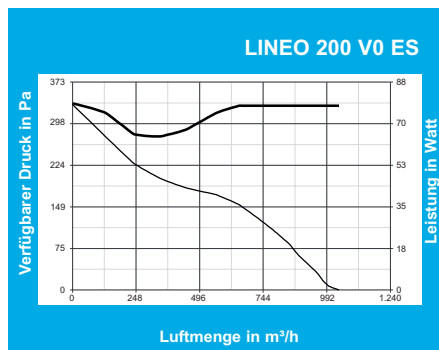
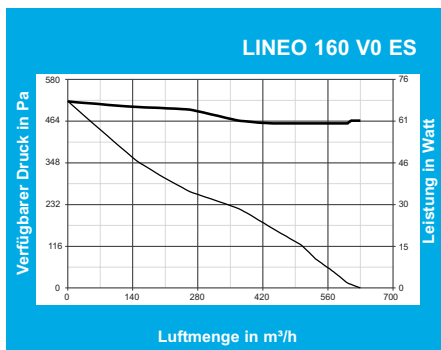
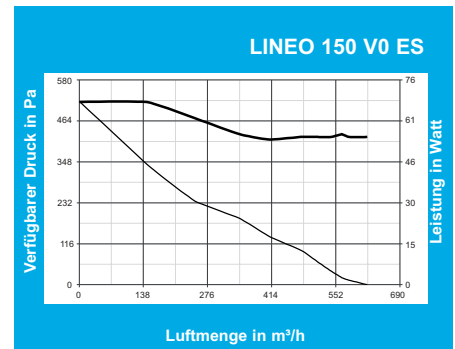
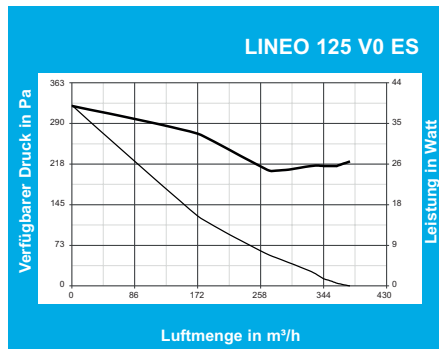
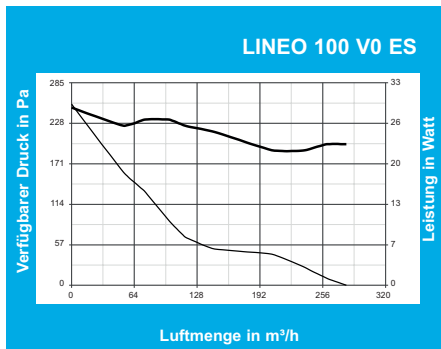

— Luftmenge — Leistungsaufnahme

Zubehör

Weiteres Zubehör ab Seite 162

Type LINEO	100 V0 ES	125 V0 ES	150 V0 ES	160 V0 ES	200 V0 ES	250 V0 ES	315 V0 ES
Art. Nr.	17150	17152	17153	17154	17155	17156	17157
Selbthebende Jalousie Art. Nr. / Preis	WSK10 231010 / 9,10	WSK12 231012 / 9,50	WSK15 231015 / 31,50	WSK15 231015 / 31,50	WSK20 231020 / 36,60	WSK25 231025 / 39,10	WSK30 231030 / 42,80
Befestigungsschellen Art. Nr. 111... / Preis	DMK100 442100/7,20	DMK125 442125/8,30	DMK150 442150/8,80	DMK160 442160/9,20	DMK200 442200/10,50	DMK250 442250/11,90	DMK315 442315/14,70
Rückschlagklappe LINEO Art. Nr. / Preis	S100 22551 / 37,40	S125 22556 / 42,50	S150 22562 / 44,20	S160 22563 / 49,30	S200 22566 / 56,10	S250 22571 / 71,40	S315 22576 / 79,90
Schutzgitter LINEO Art. Nr. / Preis	G100 22701 / 17,00	G125 22702 / 17,00	G150 22703 / 18,70	G160 22704 / 18,70	G200 22705 / 20,40	G250 22706 / 25,50	G315 22707 / 28,90
Potentiometer Art. Nr. / Preis	POT 12828 / 78,20	POT 12828 / 78,20	POT 12828 / 78,20	POT 12828 / 78,20	POT 12828 / 78,20	POT 12828 / 78,20	POT 12828 / 78,20
Zweistufen-Schalter Art. Nr. / Preis	DUO 22914 / 34,00	DUO 22914 / 34,00	DUO 22914 / 34,00	DUO 22914 / 34,00	DUO 22914 / 34,00	DUO 22914 / 34,00	DUO 22914 / 34,00